

## POPTÁVKOVÉ ŘÍZENÍ

na zakázku

### **„MOBILIÁŘ DĚTSKÝCH HŘIŠŤ V PRAZE 10“**

---

#### **I. Plnění zakázky**

Předmětem zakázky je dodávka a instalace herního vybavení a dalších prvků mobiliáře pro vybraná dětská hřiště na území MČ Praha 10. Specifikace požadovaných prvků je v příloze č. 2 poptávky.

#### **Technické podmínky veřejné zakázky:**

- Instalace herních prvků v charakteru a v místech dle další specifikace.
- Veškeré herní prvky a dopadové plochy pod instalovanými prvky budou odpovídat bezpečnostním požadavkům dle ČSN EN 1176 a 1177.
- Součástí dodávky herních prvků bude prohlášení o shodě výrobku (případně potvrzení certifikace výrobku).
- Před předáním herních zařízení a navazujících dopadových ploch bude zajištěna vstupní kontrola, a to kompetentní osobou, která posoudí shodu s odpovídajícími částmi ČSN EN 1176 a 1177
- Herní konstrukce budou označeny dle příslušných ČSN EN.
- Minimální záruky na plnění zakázky jsou zadavatelem stanoveny následovně:
  - provedené práce – 24 měsíců
  - pohyblivé části herních prvků – 24 měsíců
  - umělohmotné a dřevěné části – 60 měsíců
  - kovové části – 120 měsíců
- Veškeré dodávané materiály, herní prvky a ostatní prvky mobiliáře budou objednány dle stanovených požadavků zadavatele a budou jednotlivě vyčísleny v konečné fakturaci za provedené dílo.

#### **Další požadavky zadávacího odboru:**

#### **II. Doba plnění zakázky**

Dodavatelské práce budou zahájeny v závislosti na klimatických podmínkách s předpokládaným datem zahájení k 1. 8. 2017 a ukončeny dle nabídky uchazeče, nejpozději však do dne 31. 10. 2017.

#### **III. Místo plnění**

DH Jiříčkové, na pozemku č. parc. 2078/304 k.ú. Záběhlíce.  
DH Vrátkovská, na pozemku č. parc. 2244/166., k.ú. Strašnice.

#### IV. Způsob hodnocení zakázky

Nabídky budou hodnoceny dle ekonomické výhodnosti nabídek v souladu s následujícími kritérii hodnocení seřazenými v sestupném pořadí podle stupně významu, které jim zadavatel přisuzuje:

- |                         |           |
|-------------------------|-----------|
| A. Výše nabídkové ceny  | váha 70 % |
| B. termín díla ve dnech | váha 30 % |

#### V. Požadavky na prokázání kvalifikačních předpokladů

**Kvalifikační předpoklady uchazeče a jejich prokázání** doklady a údaje předloženými v uvedeném pořadí:

- a) příslušný doklad o oprávnění k podnikání, t.j. živnostenský list nebo jiný doklad opravňující k podnikání:

**vše v kopii;**

- b) splnění základní způsobilosti čestným prohlášením, kterým uchazeč prokazuje, že je způsobilým dodavatelem, přičemž způsobilým je dodavatel:

- který nebyl v zemi svého sídla v posledních 5 letech před zahájením zadávacího řízení pravomocně odsouzen pro trestný čin uvedený v příloze č. 3 k zákonu nebo obdobný trestný čin podle právního řádu země sídla dodavatele; k zahlazeným odsouzením se nepřihlíží (*jde-li o právnickou osobu, musí tuto podmínku splňovat jak tato právnická osoba, tak zároveň každý člen statutárního orgánu, je-li členem statutárního orgánu dodavatele právnická osoba, musí tuto podmínku splňovat jak tato právnická osoba, tak každý člen statutárního orgánu této právnické osoby a osoba zastupující právnickou osobu v statutárním orgánu dodavatele; účastní-li se zadávacího řízení pobočka závodu zahraniční právnické osoby, musí tuto podmínku splňovat tato právnická osoba a vedoucí pobočky závodu, nebo pobočka závodu české právnické osoby, musí tuto podmínku splňovat osoby uvedené výše a vedoucí pobočky závodu*);
- který nemá v České republice nebo v zemi svého sídla v evidenci daní zachycen splatný daňový nedoplatek,
- který nemá v České republice nebo v zemi svého sídla splatný nedoplatek na pojistném nebo na penále na veřejné zdravotní pojištění,
- který nemá v České republice nebo v zemi svého sídla splatný nedoplatek na pojistném nebo na penále na sociální zabezpečení a příspěvku na státní politiku zaměstnanosti,
- který není v likvidaci, proti němuž nebylo vydáno rozhodnutí o úpadku, vůči němuž nebyla nařízena nucená správa podle jiného právního předpisu nebo v obdobné situaci podle právního řádu země sídla dodavatele.

Dodavatel prokáže splnění podmínek základní způsobilosti předložením čestného prohlášení. Z obsahu čestného prohlášení musí být zřejmé, že dodavatel splňuje všechny příslušné podmínky základní způsobilosti požadované zadavatelem.

#### VI. Lhůta pro podání nabídek

Lhůta pro podání nabídek končí dne **22. 6. 2017** v 9.00 hodin.

#### VII. Místo pro podávání nabídek a doba, v níž lze nabídky podat

Nabídky lze podat doporučeně poštou na adresu zadavatele nebo osobně do podatelny ÚMČ P 10 v pracovních dnech od 8,00 do 15,00 hodin, v pondělí a ve středu do 17,30 hodin, v pátek do 14,00

hodin. Doručení požadujeme v uzavřených obálkách, opatřených na uzavření razítkem, případně podpisem uchazeče, je-li fyzickou osobou, či jeho statutárního zástupce, je-li právnickou osobou, a označených zřetelně "NEOTEVÍRAT" a názvem zakázky „MOBILIÁŘ DĚTSKÝCH HŘIŠŤ V PRAZE 10“. V poslední den lhůty pro podání nabídek je možné odevzdat nabídky v sídle zadavatele, od 8,00 do 9,00 hodin v podatelně ÚMČ Praha 10.

#### **VIII. Další předpoklady pro plnění zakázky**

Další předpoklady (požadavky) pro plnění zakázky doloží uchazeč zejména údaji o:

- a) referencích,
- b) pojištění odpovědnosti za škodu s uvedením pojišťovny a výše pojištění v Kč,
- c) o případné spolupráci při realizaci zakázky s poddodavatelem, v případě, že uchazeč bude při plnění zakázky spolupracovat s poddodavatelem, uvede identifikační údaje poddodavatele a specifikaci jeho činností
- d) písemné prohlášení uznání podmínek soutěže a zadávací dokumentace

Uvedené údaje prokáže uchazeč formou jejich doložení v nabídce v souladu se zadávacími podmínkami. Předkládá-li nabídku více osob společně, doloží shora jmenované údaje každá z osob, které podávají nabídku společně.

Tyto údaje musí být podány společně s prohlášením statutárního orgánu o jejich pravdivosti.

V případech, kdy uchazeč bude při plnění zakázky spolupracovat s poddodavatelem, požaduje zadavatel doložit k podpisu smlouvy písemnou dohodu o spolupráci s poddodavatelem s podpisem statutárního zástupce poddodavatele a kopie živnostenských listů nebo osvědčení o odborné způsobilosti na předmět subdodávky, včetně kopie výpisu z obchodního rejstříku poddodavatele.

Uchazeč dále v nabídce předloží **podepsaný návrh smlouvy.**

Součástí zadávací dokumentace je vzor smlouvy, viz příloha č. 6. V uvedeném vzoru doplní uchazeč chybějící údaje jako je záhlaví smlouvy o zhotoviteli, apod. Doplněný vzor smlouvy označí uchazeč jako návrh, podepíše a učiní součástí nabídky. Návrh smlouvy musí po obsahové stránce odpovídat zadávacím podmínkám a obsahu nabídky uchazeče. Pokud návrh smlouvy nebude odpovídat zadávacím podmínkám a ostatním částem nabídky, bude tato skutečnost důvodem pro vyřazení nabídky a vyloučení. Návrh smlouvy bude předložen též v elektronické formě. Pokud jedná jménem či za uchazeče zmocněnec na základě plné moci, musí být v nabídce za návrhem smlouvy předložena platná plná moc v originále nebo v úředně ověřené kopii. Všechny podmínky a požadavky zadavatele vymezené zadávacími podmínkami budou součástí návrhu smlouvy, takže návrh smlouvy bude odpovídat zadávacím podmínkám a nabídce zájemce.

#### **IX. Obsah a forma nabídek**

Nabídka bude zpracována do jednotlivých oddílů v členění dle zadávacích podkladů, které obsahují Pokyny pro zpracování nabídky, které jsou přílohou č. 1 tohoto poptávkového řízení.

**Nabídka musí být svázána a opatřena polepem s otiskem firemního razítka.**

#### **X. Jednotný způsob zpracování nabídkové ceny**

Celková nabídková cena za celou zakázku bude uvedena na krycím listě nabídky v členění: cena bez DPH, DPH 21% a nabídková cena včetně DPH. Uchazeč odpovídá za úplnost specifikace prací a dodávek při ocenění celé stavby v rozsahu převzatých zadávacích podkladů. Celková nabídková cena bude zaokrouhlena na celé desetikoruny.

Nabídková cena bude také mimo jiné obsahovat veškeré náklady na splnění zakázky. Nabídková cena bude definována jako cena "nejvýše přípustná" za celé dílo v cenové úrovni platné v době realizace. Uchazeč dále v příložené tabulce uvede ceny prací na jednotlivých objektech.

Uchazeč odpovídá za příp. početní chyby v nabídce.

Cena díla bude obsahovat náklady na likvidaci demontovaného materiálu a sutě skládkováním, stavební odběry energií, zhotovení, provoz, údržbu a vyklizení zařízení staveniště a zábery veřejných prostranství.

Uchazeč zpracuje nabídku v rozsahu zadavatelem předložených výkazů výměr (položkových rozpočtů).

**Pokud nebude provedeno ocenění rozpočtu dodaného zadavatelem, zadavatel si vyhrazuje právo tuto nabídku dále nehodnotit.**

V případě, kdy uchazeč zjistí rozdíl mezi jím zjištěným reálným stavem dle projektové dokumentace a předloženým výkazem výměr, je povinen uvést zjištěné rozdíly v množství materiálu či prací, druhu dodávaných materiálů nebo doplnit položkový rozpočet zadavatele. Tyto změny budou zřetelně odlišeny a ke každé takovéto změně bude připojeno vysvětlení, z jakého důvodu je změna provedena.

#### **XI. Základní informace o zadavateli**

##### **Zadavatel:**

Městská část Praha 10

se sídlem Vršovická 68/1429, 101 38 Praha 10

IČ: 00063941

DIČ: CZ00063941

Zastoupený: Ing. Vladimírem Novákem, starostou m.č. Praha 10

osoba oprávněná k jednání ve věcech smluvních: Bc. Martin Pecánek, vedoucí odboru životního prostředí, dopravy a rozvoje

kontaktní osoba zadavatele pro věci technické: Ing. Petr Uher, tel. 267 093 721, 602 778 133

kontaktní osoba pro toto poptávkové řízení: Romana Fejfarová, OMP

tel.: 267 093 474, e-mail: romanaf@praha10.cz

#### **XII. Prohlídka místa plnění**

Prohlídka místa plnění dle telefonické domluvy – 267 093 721, 602 778 133.

#### **XIII. Zadávací podklady**

Zadávací podklady jsou součástí poptávkového řízení. Případné další informace poskytne zadavatel po telefonické dohodě na tel. č. 267 093 474. Komplettní projektovou dokumentaci zadavatel poskytne zájemcům po tel. dohodě s kontaktní osobou.

#### **XIV. Variantní řešení**

Zadavatel nepřipouští variantní řešení.

#### **XV. Platební podmínky**

Veškeré faktury mohou být vystaveny a proplaceny jen v rozsahu skutečně provedených prací. Soupis provedených prací, potvrzený zástupcem zadavatele, bude nedílnou součástí každé takovéto faktury. Zadavatel zálohy neposkytuje.

Zhotovitel je oprávněn vystavit konečnou fakturu za jednotlivé bytové jednotky po jejich protokolárním předání bez vad a nedodělků. Dílčí fakturace je povolena v rozsahu skutečně provedených prací

#### **XVI. Práva zadavatele**

Zadavatel si vyhrazuje právo na změnu, upřesnění nebo doplnění podmínek výzvy do konce lhůty pro podání nabídek. Zadavatel si vyhrazuje právo výzvu zrušit. Zadavatel si vyhrazuje právo neuzavřít smlouvu se žádným uchazečem. Uchazeči nevzniká právo na úhradu nákladů spojených s účastí ve výzvě.

#### **XVII. Požadavek zadavatele**

V případě, že se nemůžete z kapacitních nebo jiných důvodů zúčastnit výzvy, oznamte tuto skutečnost zadavateli.

.....  
Razítko a podpis zadavatele

V Praze dne 7. 6. 2017



# POKYNY PRO ZPRACOVÁNÍ NABÍDKY POPTÁVKOVÉHO ŘÍZENÍ

„MOBILIÁŘ DĚTSKÝCH HŘIŠŤ V PRAZE 10“

---

**Zadavatel:** Městská část Praha 10, se sídlem Vršovická 68, 101 38, Praha 10  
IČ: 00063941  
DIČ: CZ00063941  
zastoupená panem Ing. Vladimírem Novákem, starostou m.č. Praha 10

## POŽADAVKY NA JEDNOTNÝ ZPŮSOB ZPRACOVÁNÍ A ČLENĚNÍ NABÍDKY

### I. ZPŮSOB ZPRACOVÁNÍ NABÍDKY

Nabídka bude předložena v jednom originále, v písemné formě, v českém jazyce. Nabídka, včetně veškerých požadovaných dokladů, bude potvrzena (podepsána) osobou oprávněnou za uchazeče jednat.

Nabídka nebude obsahovat přepisy a opravy, které by mohly zadavatele uvést v omyl. Všechny listy nabídky včetně příloh budou řádně očíslovány vzestupnou číselnou řadou. Nabídka bude opatřena obsahem s uvedením čísel stránek u jednotlivých oddílů (kapitol). Nabídka musí být svázána a opatřena polepem s otiskem firemního razítka.

### II. ZÁVAZNÉ POŘADÍ, VE KTERÉM BUDE NABÍDKA ZPRACOVÁNA

#### 1. Čestné prohlášení uchazeče k nabídce

Čestné prohlášení uchazeče (osoby oprávněné jednat za uchazeče) o pravdivosti všech údajů obsažených v předkládané nabídce.

#### 2. Úvod

V úvodu uchazeč vymezí předmět předkládané nabídky.

#### 3. Obsah

V obsahu budou uvedeny všechny požadované oddíly (kapitoly) nabídky a budou k nim přiřazena čísla příslušných listů (stránek). Pro sestavení obsahu uchazeč závazně použije přiložený vzor - "Obsah". Číslování počíná čestným prohlášením uchazeče k nabídce.

#### 4. Krycí list nabídky

Pro sestavení krycího listu nabídky uchazeč závazně použije přiložený vzor – "Krycí list". Na krycím listu nabídky budou uvedeny následující údaje:

- název zakázky,
- základní identifikační údaje zadavatele a
- nabídková cena v členění dle výzvy,
- datum, jméno a podpis osoby oprávněné jednat.

*Vzor je přílohou č. 2.*

#### 5. Prokázání kvalifikačních předpokladů

Uchazeč doloží oprávnění k podnikání a čestná prohlášení v rozsahu dle bodu V. poptávkového řízení. Pokud je předmětem zakázky provedení tzv. speciálních činností (jedná se zejména o opravy rozvodů elektro, plynu, opravy nebo rekonstrukce výtahů, tlakových nádob, vše včetně revizí), předloží uchazeč s nabídkou příslušný doklad o oprávnění k podnikání na danou speciální činnost, případně osvědčení o odborné způsobilosti vydané ITI nebo UBP.

#### 6. Ostatní údaje, které uchazeč doloží k prokázání dalších požadavků zadavatele

#### **A. Uchazeč v nabídce doloží údaje o:**

- a) významných obdobných zakázkách uskutečněných uchazečem v posledních letech, s uvedením názvu akce, místa a termínu plnění, finančního objemu zakázky, kontakt na investora, uvedení rozsahu prací realizovaných vlastní kapacitou – vzor je přílohou č. 3,
- b) pojištění odpovědnosti za škodu s uvedením pojišťovny a výše pojištění v Kč - vzor je přílohou č. 4,
- c) o případné spolupráci při realizaci zakázky s poddodavateli, v případě, že uchazeč bude při plnění zakázky spolupracovat s poddodavateli, uvede identifikační údaje poddodavatele a specifikaci jeho činností v rámci plnění zakázky – vzor je přílohou č. 5
- d) písemné prohlášení uznání podmínek soutěže a zadávací dokumentace

#### **7. Uchazeč dále v nabídce doloží podepsaný návrh smlouvy,**

#### **7. Ostatní údaje, které tvoří nabídku**

Zde uchazeč uvede další materiály, např. referenční listy a dopisy, reference poddodavatelů, obrazovou dokumentaci, údaje o oceněných stavbách a další, pokud souvisí s předmětem plnění této zakázky.

### **III. PŘÍLOHY POKYŇŮ PRO ZPRACOVÁNÍ NABÍDKY**

- č. 1    Obsah
- č. 2    Krycí list nabídky
- č. 3    Přehled referenčních zakázek
- č. 4    Pojištění
- č. 5    Údaje o poddodavatelích
- č. 6    Návrh smlouvy

**Příložené vzory, které jsou přílohou č. 1, 2, 3, 4, 5 a 6 těchto pokynů, byly uchazečům zaslány v elektronické podobě.**



## **OBSAH – příloha č. 1**

<b>1. Čestné prohlášení uchazeče k nabídce</b>	<b>str. ....</b>
<b>2. Úvod</b>	<b>str. ....</b>
<b>3. Obsah (s uvedením čísel kapitol, čísel stránek, resp. listů)</b>	<b>str. ....</b>
<b>4. Krycí list nabídky</b>	<b>str. ....</b>
<b>5. Prokázání kvalifikačních předpokladů</b>	<b>str. ....</b>
<b>6. Prokázání dalších požadavků zadavatele</b>	<b>str. ....</b>
<b>7. Návrh smlouvy</b>	<b>str. ....</b>
<b>8. Harmonogramy</b>	<b>str. ....</b>
<b>9. Oceněné výkazy výměr</b>	<b>str. ....</b>
<b>10. Ostatní údaje, které tvoří nabídku</b>	<b>str. ....</b>

1. NÁZEV ZAKÁZKY

„MOBILIÁŘ DĚTSKÝCH HŘIŠŤ V PRAZE 10“

---

2. ZÁKLADNÍ IDENTIFIKAČNÍ ÚDAJE

2.1. Zadavatel

Městská část Praha 10

se sídlem Vršovická 68/1429, 101 38 Praha 10

IČ: 00063941

DIČ: CZ00063941

zastoupený: Ing. Vladimírem Novákem, starostou m.č. Praha 10

osoba oprávněná k jednání ve věcech smluvních: Bc. Martin Pecánek, vedoucí odboru životního prostředí, dopravy a rozvoje

kontaktní osoba zadavatele pro věci technické: Ing. Petr Uher, tel. 267 093 721, 602 778 133

kontaktní osoba pro toto poptávkové řízení: Romana Fejfarová , OMP

tel.: 267 093 474, e-mail: romanaf@praha10.cz

2.2. Uchazeč

obchodní firma/jméno

sídlo/místo podnikání

IČ, DIČ

tel., fax, e-mail

bankovní spojení, č. účtu

osoba oprávněná jednat za uchazeče

stavbyvedoucí

osoba zodpovědná za případné vady a nedodělky díla

2. CELKOVÁ NABÍDKOVÁ CENA

Cena v Kč celkem bez DPH:

.....

Samostatně DPH 21%:

.....

Cena v Kč celkem včetně DPH:

.....

.....  
**podpis osoby oprávněné jednat**

titul, jméno, příjmení

funkce





**Uchazeč bude při realizaci předmětné zakázky spolupracovat:**

**1. Poddodavatel**

**obchodní firma/jméno**

**sídlo/místo podnikání**

**tel., fax, e-mail**

**bankovní spojení, č. účtu, IČ, DIČ**

**osoba oprávněná jednat za uchazeče**

**Poddodavatel zajistí pro uchazeče v rámci realizace zakázky dodávku.....**

Před podpisem smlouvy se uchazeč zavazuje doložit písemnou dohodu o spolupráci s poddodavatelem s podpisem statutárního zástupce poddodavatele a kopie živnostenských listů nebo osvědčení o odborné způsobilosti na předmět subdodávky, včetně kopie výpisu z obchodního rejstříku poddodavatele

**2. Poddodavatel**

**obchodní firma/jméno**

**sídlo/místo podnikání**

**tel., fax, e-mail**

**bankovní spojení, č. účtu, IČ, DIČ**

**osoba oprávněná jednat za uchazeče**

**Poddodavatel zajistí pro uchazeče v rámci realizace zakázky dodávku.....**

Před podpisem smlouvy se uchazeč zavazuje doložit písemnou dohodu o spolupráci s poddodavatelem s podpisem statutárního zástupce poddodavatele a kopie živnostenských listů nebo osvědčení o odborné způsobilosti na předmět subdodávky, včetně kopie výpisu z obchodního rejstříku poddodavatele

1. Hřiště Jiříčkové			Cena v Kč
M571	kpl	1	
MSC6401	kpl	1	
GSP102	kpl	1	
lavice Outsider	kpl	1	
pískoviště s pryžovou obrubou	kpl	1	
Instalace nových prvků	kpl	1	
Odinstalace starých prvků	kpl	1	
zatravnovací dlaždice plastové pochozí	m2	27,3	
EPDM povrch - materiál	m2	100,6	
EPDM povrch - pokládka	m2	100,6	
doprava	kpl	1	
Odkopávka nezapažená pro spodní stavbu komunikací v hor. 3 do 100 m3	m3	30,00	
Příplatek za lepivost v hor. 3, 50 % pol. 1	m3	30	
Úprava pláně se zhutněním ve výkopech pod komunikace a plochy, 1058,1 + 316,1 + 513,4	m2	100,6	
Naložení nepotřebné zeminy hor. 3 přes 100 m3 pro odvoz na skládku	m3	30	
Vodorovné přemístění výkopku z hor. 3 bez naložení do 10 km se složením	m3	30	
Uložení sypaniny na skládku	m3	30	
Poplatek za uložení zeminy na skládce	t	48	
Dodávka a osazení obrubníku betonového zahradního	m	59,2	
Podklad ze štěrkodrti fr. 0-4 mm se zhutněním, tl. 3 cm	m2	100,6	
Podklad ze štěrkodrti fr. 0-32 mm se zhutněním, tl. 18 cm	m2	100,6	
Dodávka a instalace oplocení dřevěná plaňka výška 0,8m včetně vstupní branky	m	46	
<b>Celkem</b>			
2. Hřiště Vrátkovská			Cena v Kč
KPL801	kpl	1	
M193	kpl	1	
MSC5426	kpl	1	
ELE400060	kpl	1	
M190	kpl	1	
PCM101	kpl	1	
Instalace nových prvků	kpl	1	
Odinstalace starých prvků	kpl	1	
doprava	kpl	1	
bezpečnostní plocha písková (říční písek) 30 cm	m2	202,9	
<b>Celkem</b>			
<b>Celkem</b>			
<b>DPH 21%</b>			
<b>Celkem s DPH</b>			

**Poklady pro poptávkové řízení**

**„Mobiliář dětských hřišť v Praze 10“**

**Soupis typu herních zařízení a dalších prvků pro doplnění či obměnu na dětských hřištích:**

**1. Dětské hřiště Jiříčkové, pozemek č. parc. 2078/304, k.ú. Záběhlice**

**Požadavek: dodávka a instalace těchto herních prvků a stavebních prací:**

**Kompan M571** – malý barevný dvojstolek s různě tvarovanými otvory (trychtýř, miska, síto), dolní úroveň stolku se může otáčet. Ideální pro dětské hry s pískem či vodou. Použité materiály: noha je z oceli, stolky s příslušenstvími jsou z odolného HDPE (tvrzený, barevný recyklovatelný termoplast) se snadnou údržbou. Pro děti ve věku 2-6 let. Celková výška prvku: 56 cm, dopadová plocha: 10,7 m<sup>2</sup>.

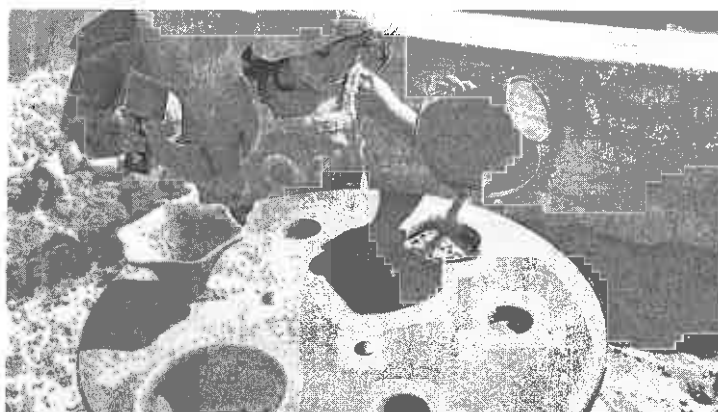
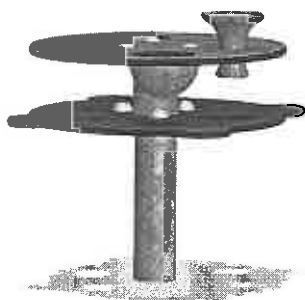

Tento prvek bude v novém dřevěném pískovišti s pryžovou obručou.

**Kompan MSC6401** – sestava, která spojuje panely domku a prvky pro posádku malých hasičů (např. hasičské auto, lezecká stěna s úchyty, sjezdová požární tyč, skluzavka). Použité materiály: skluzavka je z oceli, panely jsou z odolného HDPE (tvrzený, recyklovatelný, barevný termoplast) se snadnou údržbou. Pro děti ve věku 2-6 let. Celková výška prvku: 285 cm, pádová výška: 137 cm, dopadová plocha: 33,2 m<sup>2</sup>.



**Kompan GSP102** – pružinové houpadlo – „jednorozec“. Použité materiály: kvalitní pružina z oceli, panely jsou z odolného HDPE (tvrzený, recyklovatelný, barevný termoplast) se snadnou údržbou. Pro děti ve věku 2-6 let. Celková výška prvku: 86 cm, pádová výška: 49 cm, dopadová plocha: 7,4 m<sup>2</sup>.

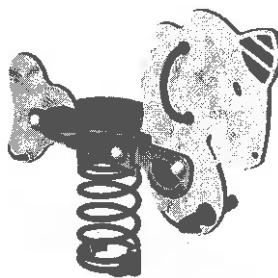

**Lavička PLATEAU 177** od firmy Outsider – designová lavice, která spojuje stůl a sezení po celém obvodu lavice v jeden kompaktní celek. Použité materiály: odolný HDPE (tvrzený, recyklovatelný, barevný termoplast) se snadnou údržbou. Rozměry: 2730 x 1830 cm.



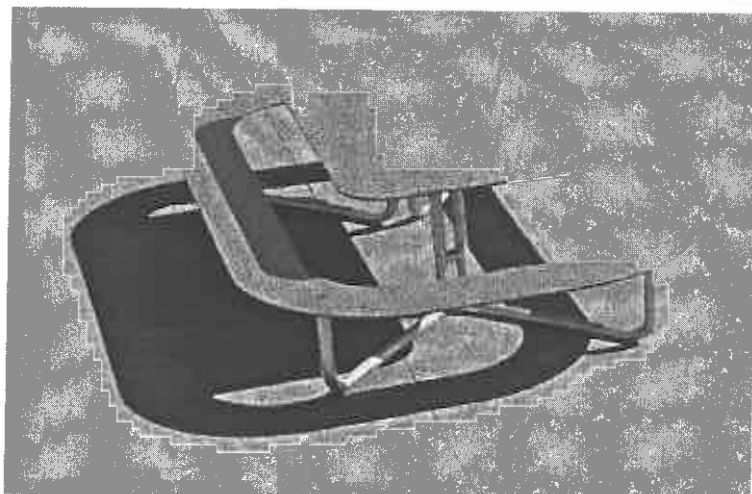

**Popis:** V prostoru bude demontováno veškeré stávající zařízení (herní prvky, oplocení) a nainstalovány výše uvedené herní prvky.

Herní prostor dětského hřiště Jiříčkové bude ohraničen betonovým obrubníkem šedé barvy v betonovém loži – celkové délky 46 bm. Bude zřízena pryžová bezpečnostní zóna o rozloze 100,6 m<sup>2</sup>, zatravnovací dlaždice o rozloze 27,3m<sup>2</sup>, dodáno a instalováno dřevěné oplocení výšky 0,8 m o celkové délce 46 bm vč. vstupní branky.

**Umístění dětského hřiště:**

Ul. Jiříčkové, Praha 10

k. ú. Záběhlíce, Praha 10

## Rozmístění jednotlivých herních prvků:

### Hřiště Jirňkové, Zahř. Mesto

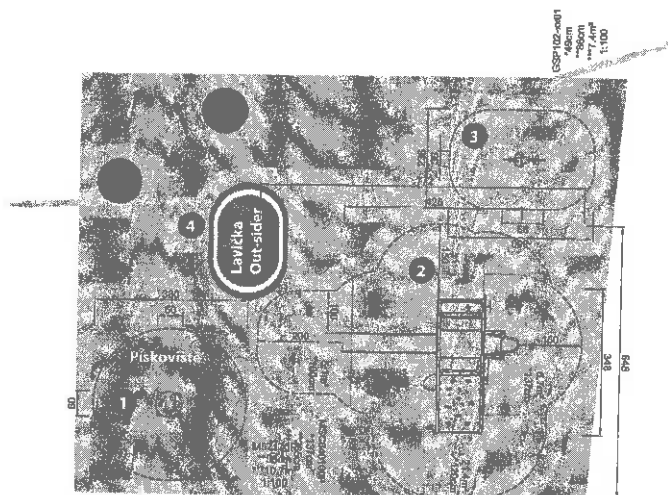

#### Základní činnosti:

- Demontáž stávajícího zařízení
- Odstranění pískové vrstvy
- Dodávka nových herních prvků
  - Instalace herních prvků
  - Zřízení bezpečnostní zóny
- Dodávka a instalace nového oplocení

## 2. Dětské hřiště Vrátkovská, pozemek č. parc. 2244/166, k.ú. Strašnice

**Požadavek: dodávka a instalace těchto herních prvků a stavebních prací:**

**Kompan ELE400060** – kolotoč s pěti barevnými sedadly, na která je snadný vstup i výstup a ve kterých se i pohodlně sedí. S barevnými sedadly se dají vymýšlet různé hry podle toho, které sedadlo dítě získá. Tento kolotoč je velkou zábavou pro dynamické děti. Použité materiály: noha je z oceli, kolotoč se sedadly jsou z odolného HDPE (tvrzený, barevný recyklovatelný termoplast) se snadnou údržbou. Pro děti ve věku 3-10 let. Celková výška prvku: 77 cm, pádová výška: 100 cm, dopadová plocha: 26,1 m<sup>2</sup>.



**Kompan KPL801** – lezecká pyramida pro menší děti s možností sezení na odpočinkové ploše. Použité materiály: barevná kvalitní lana s ocelovým jádrem. Pro děti ve věku 3-8 let. Celková výška prvku: 260 cm, pádová výška: 97 cm, dopadová plocha: 28,2 m<sup>2</sup>.

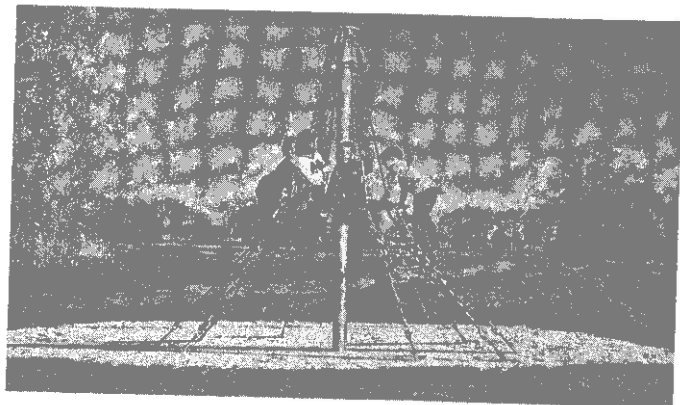
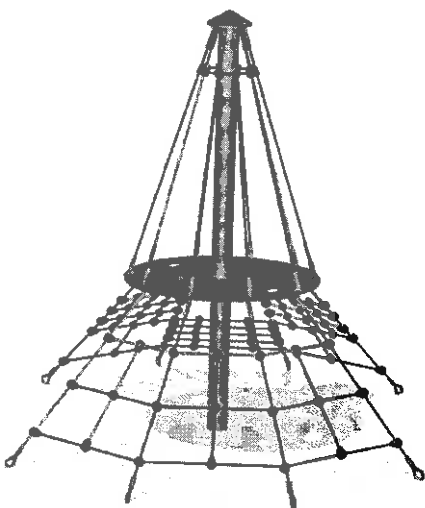

**Kompan MSC5426** – tato herní sestava se skládá z panelu kočáru s koněm, na kterém se dá sedět, z druhé strany je dům se zvířátky (kočka, slepice) a se skluzavkou.

Použité materiály: skluzavka je z oceli, panely jsou z odolného HDPE (tvrzený, recyklovatelný, barevný termoplast) se snadnou údržbou. Pro děti ve věku 1-4 roky. Celková výška prvku: 166 cm, pádová výška: 100 cm, dopadová plocha: 18,2 m<sup>2</sup>.

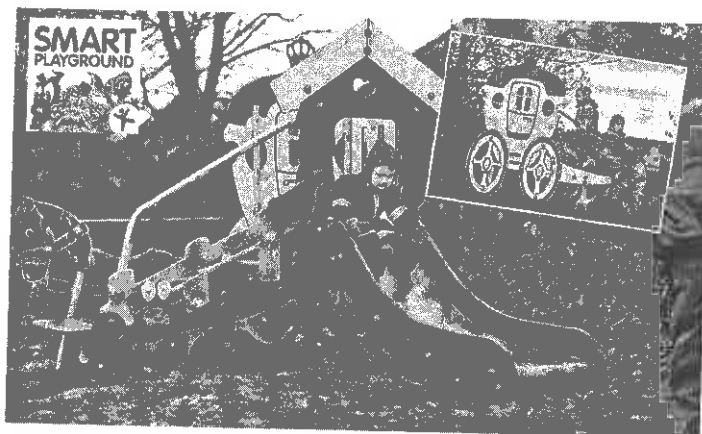
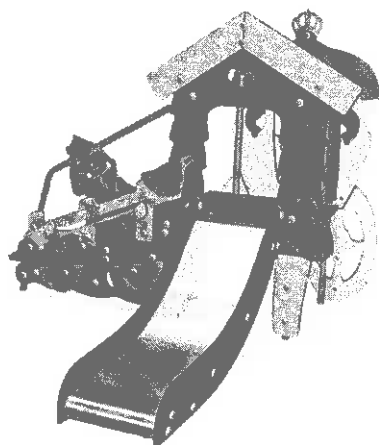

**Kompan M193** – klasická vahadlová houpačka, ale s krásným moderním, robustním vzhledem. Použité materiály: galvanizovaná ocel. Pro děti ve věku 4-10 let. Celková výška prvku: 89 cm, pádová výška: 100 cm, dopadová plocha: 9,4 m<sup>2</sup>.

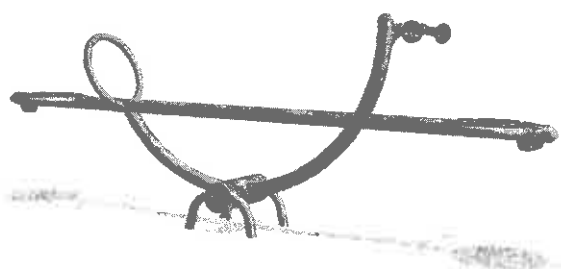

**Kompan PCM101** – pružinové houpadlo – „závodní motorka“. Použité materiály: kvalitní pružina z oceli, panely jsou z odolného HDPE (tvrzený, recyklovatelný, barevný termoplast) se snadnou údržbou. Pro děti ve věku 2-6 let. Celková výška prvku: 84 cm, pádová výška: 54 cm, dopadová plocha: 7,7 m<sup>2</sup>.

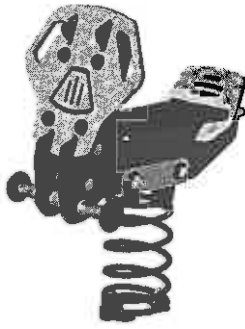

**Kompan M190** – houpadlo pro nejmenší děti „poníci“. Použité materiály: galvanizovaná ocel, panely jsou z odolného HDPE (tvrzený, recyklovatelný, barevný termoplast) se snadnou údržbou. Pro děti ve věku 1-4 roky. Celková výška prvku: 60 cm, pádová výška: 60 cm, dopadová plocha: 7,2 m<sup>2</sup>.

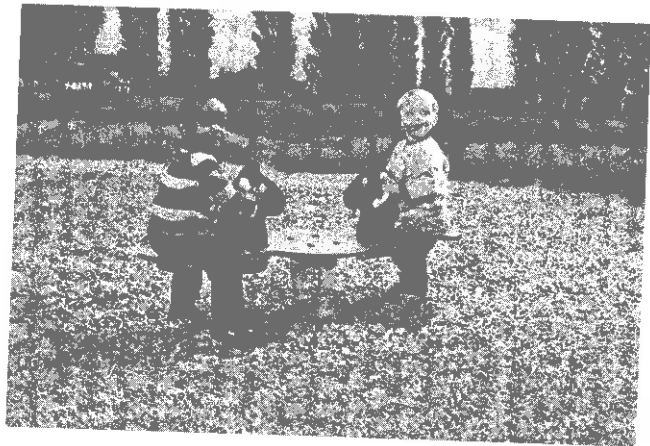
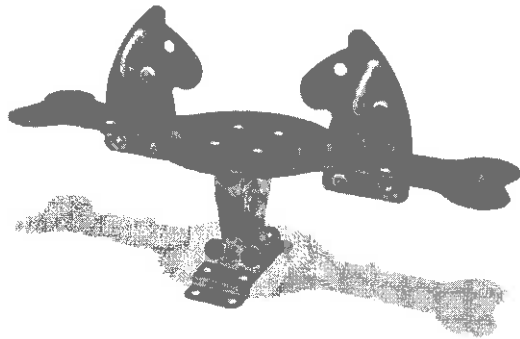

**Popis:** V prostoru bude demontováno nevyhovující stávající herní prvky a nainstalovány výše uvedené herní prvky. Bude zřízena písková bezpečnostní zóna o celkové rozloze 202,9 m<sup>2</sup>.

**Umístění dětského hřiště:**

Ul. Vrátkovská, Praha 10

k. ú. Strašnice, Praha 10

## Rozmístění jednotlivých herních prvků:

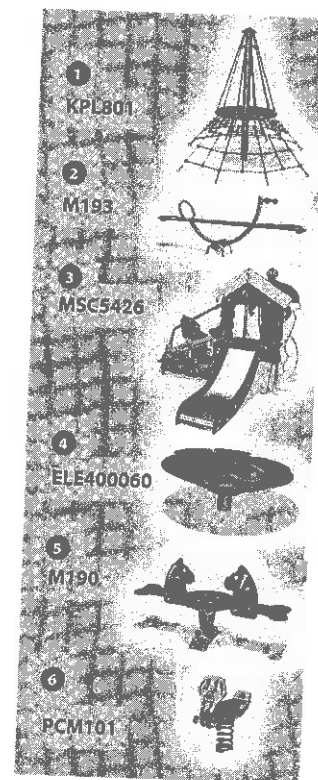
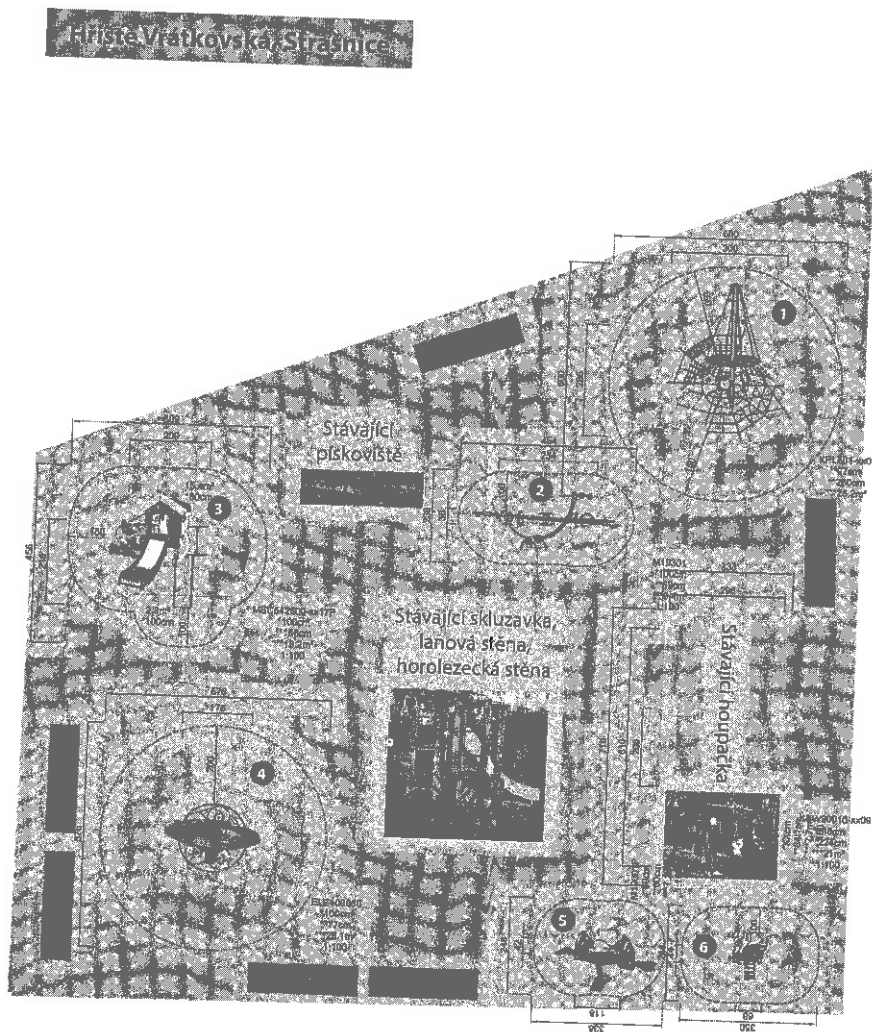

### Základní činnosti:

- Demontáž stávajícího zařízení
- Odstranění staré pískové vrstvy
- Dodávka nových herních prvků
- Instalace herních prvků
- Zřízení bezpečnostní zóny